



ES

F-315A  
Manual de instrucciones  
WE-2013-F315A-1

# CEPILLOS ROTATIVOS

## ADVERTENCIA

• Nunca, en ninguna circunstancia, intente abrir o inspeccionar los componentes o accesorios internos de la máquina. Si fuera necesaria una inspección, por favor póngase en contacto con su proveedor o un técnico debidamente cualificado.

• No utilice nunca la unidad en ambientes húmedos o insuficientemente ventilados, como zonas de baño, baños, etc., con el fin de prevenir daños en los componentes eléctricos de su equipo.

• Nunca utilice el equipo al aire libre, las inclemencias meteorológicas pueden causar daños.

• Si el cable eléctrico estuviera roto, solicite a un profesional que le suministre otro y lo cambie para evitar riesgos, o contacte con el proveedor.

## DECLARACIÓN DE CONFORMIDAD CE

Este producto cumple lo estipulado en las siguientes directivas:

**1.** Las medidas de la Directiva sobre Baja Tensión: 2006/95/EC

**2.** Las medidas de la Directiva de Compatibilidad Electromagnética: 2004/108/EC

## RECICLAJE

 Cuando aparezca este símbolo en cualquiera de nuestros productos eléctricos o su embalaje, esto significa que dichos productos no deben tratarse como residuos domésticos convencionales en Europa. Para asegurar un tratamiento de residuos adecuado, hágalo de acuerdo con las leyes locales o según convenga para el desecho de equipos eléctricos. Esto ayudará a preservar el medio ambiente y mejorar los estándares de protección medioambiental en relación con el tratamiento de residuos eléctricos.

## ¡BIENVENIDO!

Muchas gracias por su compra. Por favor, lea detenidamente las instrucciones antes de utilizar el equipo. También puede pedir orientación a un profesional para asegurarse de que está utilizando el equipo correctamente. No aceptaremos

ninguna responsabilidad por los accidentes que ocurran debido a un manejo incorrecto.

La empresa se reserva el derecho de corregir detalles de los equipos, sin previo aviso. Si encuentra algún error en estas instrucciones, por favor no dude en enviarnos un e-mail para informarnos y que podamos corregirlos.

## CONTENIDO DEL PAQUETE

- Estos componentes están sujetos a cambio sin previo aviso.
- El aspecto del producto puede diferir de la imagen.

Nº	PRODUCTO	REF.	CANT.
1	MANGO ROTATIVO	10074-3	1
2	CABEZAL 1	10073	1
3	CABEZAL 2		1
4	CABEZAL 3		1
5	CABEZAL 4		1
6	CABEZAL 5		1
7	UNIDAD PRINCIPAL	-	1
8	CABLE ALIMENTACIÓN ELÉCTRICA	-	1

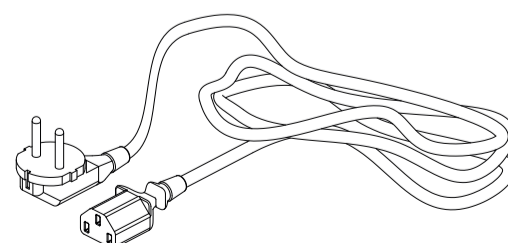
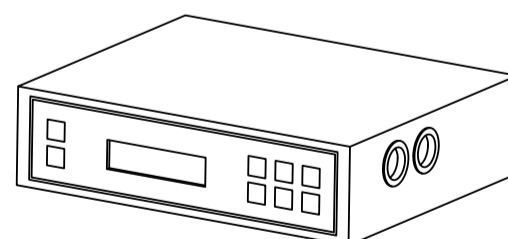
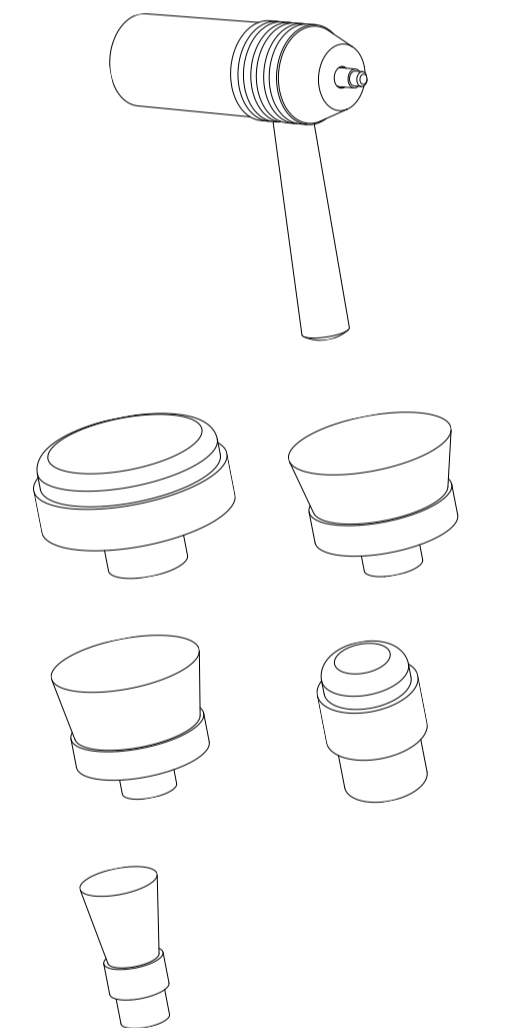

## PANEL FRONTAL

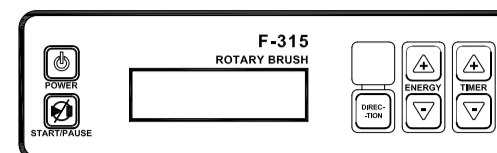

## INSTRUCCIONES DE USO

### ANTES DEL TRATAMIENTO

**1.** Frote la superficie de la piel con una esponja húmeda.

**2.** Use un vaporizador (o un paño caliente) para suavizar la superficie de la piel que que será tratada.

**3.** Después del tratamiento de limpieza de la piel es aconsejable aplicar un poco de aceite nutritivo en la piel a tratar.

### INICIO DEL TRATAMIENTO

**1.** Conecte el cable de alimentación en el panel trasero.

**2.** Conecte los accesorios correctamente en el panel lateral.

**3.** Elija el cabezal del cepillo apropiado de acuerdo con el tipo de piel del cliente. En general, la piel delicada o seca necesita un cabezal de cepillo blando, mientras que los cepillos más duros pueden ser utilizados para la pieles ásperas o grasas.

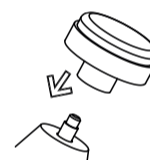

**4.** Encienda el botón "POWER".

**5.** Ajuste la configuración deseada para "ROTATION", "ENERGY" y "TIMER".

**6.** Pulse el botón "START / PAUSE" para iniciar el tratamiento.

**7.** Mientras sujeta el cepillo de mango, ajuste "ENERGY". La velocidad de rotación aumentará a medida que se incremente el ángulo de ajuste.

## PRECAUCIÓN

• No presione demasiado el cabezal del cepillo mientras esté en funcionamiento.

• No utilice este instrumento con cualquier ácido o sustancia alcalina.

• Después de la operación, apague el instrumento y desconecte el cable de alimentación.

• Esta función no debe ser utilizada en clientes que sufren de piel hipersensible o dermatitis.

• Si los vasos capilares de la piel están dañados, no limpie la piel con esta función.

## MANTENIMIENTO

• Tras la intervención, sumerja el cabezal del cepillo en agua limpia con un poco de limpiador durante 5 minutos. Después de aclararlo, sumérgalo en alcohol durante media hora.

• El cabezal del cepillo debe ser desinfectado usando radiación ultravioleta y conservarse en su embalaje original.

## ACCESORIOS

REF.	DESCRIPCIÓN
10074-3	MANGO ROTATIVO
10073	CABEZAL 1
	CABEZAL 2
	CABEZAL 3
	CABEZAL 4
	CABEZAL 5

## FICHA TÉCNICA

Pesos y tamaños	Tamaño embalaje (cm)	37x27,5x14
	Peso bruto (kg)	3,5
	Tamaño consola (cm)	20,7x22x7
Características de trabajo	Velocidad de rotación	0 - 550 RPM
	Tiempo de trabajo preestablecido	3 min
Características eléctricas	Voltaje nominal	220V ~ 240V
	Frecuencia	50Hz/60Hz
	Potencia nominal	20 W



EN

F-315A  
Instruction Manual  
WE-2013-F315A-1

# ROTARY BRUSH

## WARNING

• Never under any circumstances attempt to open or inspect the internal components or accessories of the machine. If an inspection becomes necessary, please contact your supplier or a suitably competent technician.

• Never use the unit in humid or poorly ventilated environments, such as wet rooms, bathrooms etc. to prevent damage to the electrical components of your unit.

• Never use the unit outdoors; exposure to the elements can cause damage.

• If the power cord was destroyed, please ask a professional to service and replace it to avoid hazards, or contact the dealer for service.

## EC-DECLARATION OF COMPLIANCE

This product meets the following requirements:

**1.** Conditions set out in the Low Voltage Directive: 2006/95/EC

**2.** Conditions set out in the Electromagnetic Compatibility Directive: 2004/108/EC

## RECYCLING

 Whenever any of our electrical products or their presentation packaging bear this symbol, it means that these products should not be treated as conventional household waste in Europe. To ensure proper treatment of this waste, dispose of it in accordance with local laws or as required for the disposal of electrical equipment. This initiative will help preserve save natural resources and improve standards of environmental protection in regard to the treatment of electrical waste.

## WELCOME!

Thank you very much for purchase. Please read the instructions carefully before operating the instrument. You can also ask a professional for guidance to make sure you are using the instrument correctly. We will accept no responsibility for any accidents that occur due to

incorrect operation.

The company reserves the right to amend the details of the instruments with no prior notice. If any mistakes are found in these instructions, please feel free to send us an e-mail informing us so that we can correct them.

## PACKAGE CONTENTS

• These components are subject to change without prior notice.

• Appearance of product may differ from the image.

No.	PRODUCT	REF.	QTY.
1	BRUSH HANDLE	10074-3	1
2	BRUSH HEAD 1	10073	1
3	BRUSH HEAD 2		1
4	BRUSH HEAD 3		1
5	BRUSH HEAD 4		1
6	BRUSH HEAD 5		1
7	MAIN UNIT	-	1
8	FEEDER CABLE	-	1

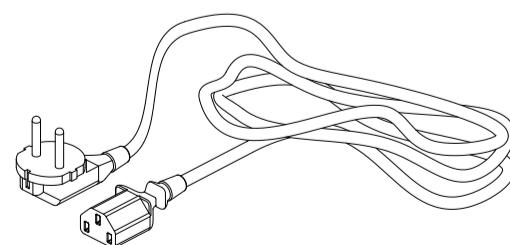
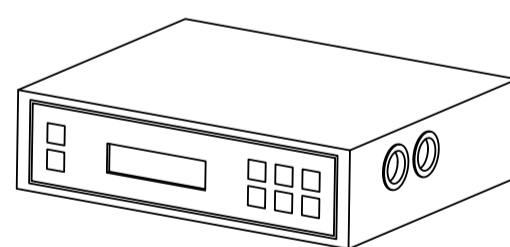
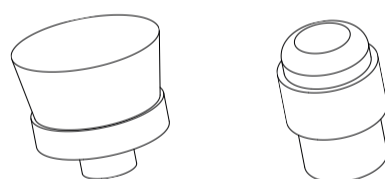
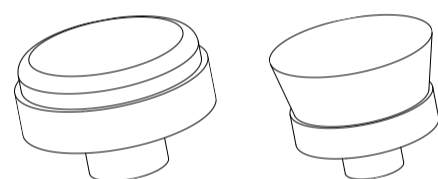
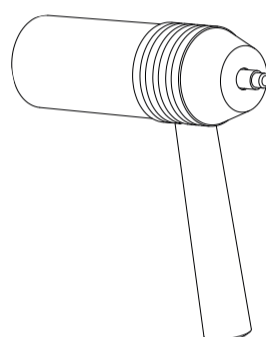

## FRONT PANEL

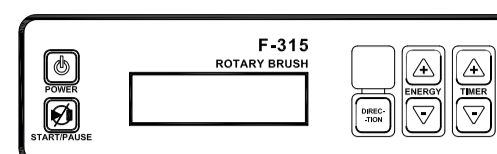

## INSTRUCTIONS OF USE

### BEFORE TREATMENT:

**1.** Scrub the skin surface with a wet pad.

**2.** Using a steamer (or hot cloth) soften the skin surface to be treated.

**3.** After skin-cleansing maintenance, it is advisable to daub some nutritional oil on the target skin surface.

### STARTING TREATMENT:

**1.** Connect the power supply via the rear panel.

**2.** Connect the accessories properly in the lateral panel.

**3.** Choose the appropriate brush head according to the customer's skin type. In general, delicate or dry skin needs a soft brush head, while harder brushes can be used for rough or greasy skin.

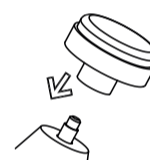

**4.** Turn on the "POWER" button.

**5.** Adjust the desired "ROTATION", "ENERGY" and "TIMER".

**6.** Press the "START/PAUSE" button to start the treatment.

**7.** While holding the brush handgrip, adjust "ENERGY". The speed of rotation will increase as the adjusting angle is increased.

## CAUTIONS

• Do not press the brush head excessively while it is running.

• Do not operate this instrument with any evident acid or alkaline substance.

• After the operation, turn the instrument off and disconnect the power cord.

• This function should not be used on customers who suffer from hypersensitive skin or dermatitis.

• If the capillary vessels in the skin are injured, do not cleanse the skin with this function

## MAINTENANCE

• After the operation, submerge the brush head in clear water with a little cleanser for 5 minutes. Then, after rinsing it, submerge it in alcohol for half an hour.

• The brush head must be disinfected using ultraviolet radiation and then kept in its original packaging.

## ACCESSORIES

REF.	DESCRIPTION
10074-3	BRUSH HANDLE
10073	BRUSH HEAD 1
	BRUSH HEAD 2
	BRUSH HEAD 3
	BRUSH HEAD 4
	BRUSH HEAD 5

## TECHNICAL SHEET

Weights and sizes	Packing size (cm)	37x27,5x14
	Gross weight (kg)	3,5
	Product size (cm)	20,7x22x7
Working characteristics	Speed of rotation	0 - 550 RPM
	Preset working time	3 min
Electrical characteristics	Rated voltage	220V ~ 240V
	Frecuency	50Hz/60Hz
	Rated power	20 W



FR

F-315A  
Mode d'emploi  
WE-2013-F315A-2

# BROSSES ROTATIVES

## ADVERTISSEMENT

• N'essayez en aucune circonstance d'ouvrir ou d'inspecter les composants internes ou les accessoires de votre appareil. Si une inspection est nécessaire, veuillez contacter votre fournisseur ou un technicien qualifié.

• N'utilisez jamais votre appareil dans un lieu humide ou peu ventilé (par exemple, salles de bains) ; ceci pourrait endommager les composants électriques de votre appareil.

• N'utilisez jamais votre appareil à l'extérieur, une exposition aux éléments naturels pouvant endommager l'appareil.

• Si le cordon d'alimentation était rompu, veuillez demander à un professionnel de le remplacer pour éviter tout dommage, ou demandez conseil à votre revendeur.

## DÉCLARATION DE CONFORMITÉ CE

Ce produit répond aux exigences suivantes :

**1.** Conditions énoncées dans la Directive « Basse tension »: 2006/95/EC

**2.** Conditions énoncées dans la Directive « Compatibilité électromagnétique » : 2004/108/EC

## RECYCLAGE

 Si l'un des composants électriques ou leur emballage de présentation porte ce symbole, cela signifie que ces produits ne doivent pas être traités comme des déchets ménagers habituels. Afin de leur assurer un traitement approprié, veuillez vous en débarrasser en respectant les lois locales ou tel que requis en cas d'élimination d'appareils électriques. Ceci permettra de préserver et de sauver les ressources naturelles et d'améliorer les normes de protection de l'environnement portant sur l'élimination de déchets électriques.

## BIENVENUE!

Merci beaucoup d'avoir fait cet achat. Veuillez lire les instructions avec attention avant d'utiliser cet appareil. Vous pouvez également demander conseil auprès d'un professionnel afin de vous assurer d'utiliser l'appareil correctement. Nous

n'endosserons aucune responsabilité en cas d'accident provoqué par une mauvaise utilisation.

L'entreprise se réserve le droit de modifier les détails des instruments sans préavis. Si vous détectez une erreur dans ces instructions, n'hésitez pas à nous le faire savoir afin d'y apporter une solution.

## CONTENU DE L'EMBALLAGE

• Ces éléments sont sujets à changement sans préavis.

• L'apparence du produit peut différer de l'image.

No.	PRODUIT	RÉF.	QTÉ.
1	MANCHE BROSSE ROTATIVE	10074-3	1
2	BROSSE 1	10073	1
3	BROSSE 2		1
4	BROSSE 3		1
5	BROSSE 4		1
6	BROSSE 5		1
7	UNITÉ PRINCIPALE	-	1
8	CÂBLE ALIMENTATION	-	1

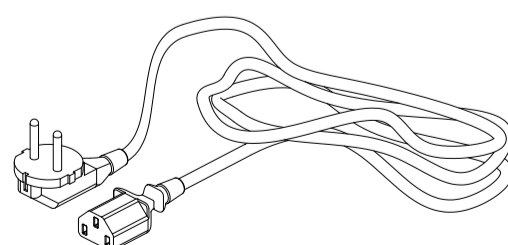
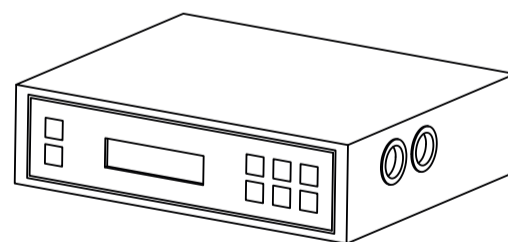
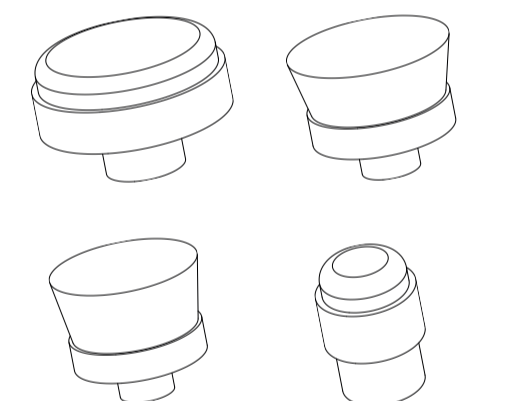
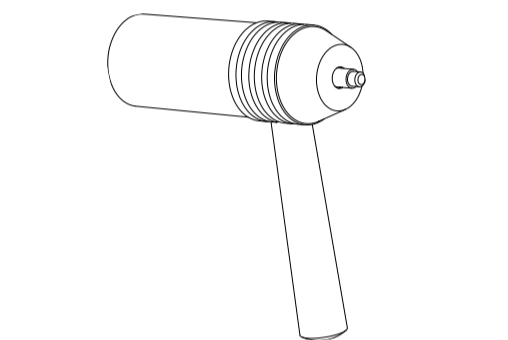

## PANNEAU AVANT

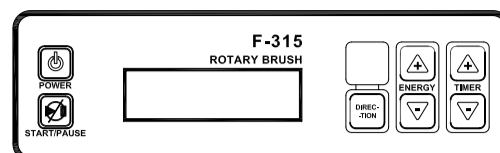

## MODE D'EMPLOI

### AVANT LE TRAITEMENT:

**1.** Frottez la surface de la peau avec un chiffon humide.

**2.** En utilisant un vaporisateur (ou un chiffon chaud) adoucir la surface de la peau à traiter.

**3.** Après un nettoyage de la peau, il est recommandé de badigeonner la surface de la zone de traitement avec de l'huile nourrissante.

### AU DÉBUT DU TRAITEMENT:

**1.** Branchez la source d'alimentation sur le panneau arrière.

**2.** Branchez les accessoires correctement sur le panneau latéral.

**3.** Choisissez la tête de brosse adaptée au type de peau du client. Il est recommandé d'utiliser une brosse douce pour les peaux délicates et sensibles, et d'utiliser une brosse dure pour les peaux dures ou grasses.

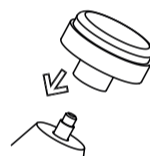

**4.** Appuyez sur le bouton «POWER».

**5.** Ajustez les options de «ROTATION», «ENERGY» et «TIMER» selon vos souhaits.

**6.** Appuyez sur le bouton «START/PAUSE» pour commencer le traitement.

**7.** Pendant que vous tenez la poignée de la brosse, ajustez «ENERGY». La vitesse de rotation augmentera en fonction de l'angle de rotation.

## CAUTIONS

• N'appuyez pas excessivement sur la tête de brosse pendant qu'elle fonctionne.

• N'utilisez pas cet instrument avec une substance acide ou alcaline évidente.

• Après l'opération, éteignez l'instrument et débranchez le cordon d'alimentation.

• Cette fonction ne doit pas être utilisée avec des clients qui souffrent d'une peau hyper-sensible ou présentent une dermatite.

• Si les vaisseaux capillaires de la peau sont atteints, n'utilisez pas cette fonction pour le nettoyage de la peau.

## MAINTENANCE

• Après le traitement, submergez la tête de la brosse dans de l'eau claire avec un petit peu de produit pendant 5 minutes. Puis, après le rinçage, submergez-la dans de l'alcool pendant une demi-heure.

• La tête de la brosse doit être désinfectée en utilisant des radiations ultra-violettes puis gardée dans son emballage original.

## ACCESSOIRES

RÉF.	DESCRIPTION
10074-3	MANCHE BROSSE ROTATIVE
10073	BROSSE 1
	BROSSE 2
	BROSSE 3
	BROSSE 4
	BROSSE 5

## SPÉCIFICATIONS

Poids et taille	Taille de l'emballage (cm)	37x27,5x14
	Poids brut (kg)	3,5
	Dimensions produit (cm)	20,7x22x7
Caractéristiques de travail	Vitesse de rotation	0 - 550 RPM
	Temps de travail	3 min
Caractéristiques électriques	Tension nominale	220V ~ 240V
	Fréquence	50Hz/60Hz
	Puissance nominale	20 W



DE

F-315A  
Bedienungsanleitung  
WE-2013-F315A-2

# ROTIERBARE BÜRSTE

## WARNUNG

- Versuchen Sie niemals das Gerät zu öffnen und die innen liegenden Komponenten oder Zubehör zu untersuchen. Wenn eine Kontrolle notwendig wird, setzen Sie sich dafür mit Ihrem Lieferanten oder einem kompetenten Techniker in Verbindung.
- Verwenden Sie das Gerät niemals in feuchter oder unbelüfteter Umgebung, wie z.B. Feuchträume oder Badezimmer, um Schaden an den elektrischen Komponenten Ihres Geräts zu vermeiden.
- Verwenden Sie das Gerät niemals im Freien, Witterungseinflüsse können Schäden verursachen.
- Wenn die elektrische Zuleitung beschädigt ist, lassen Sie diese von einem Fachmann kontrollieren und austauschen, um Risiken zu vermeiden, oder bitten Sie den Händler um Kundendienstleistungen.

## EC-KONFORMITÄTSERKLÄRUNG

Dieses Produkt erfüllt die folgenden Anforderungen:

1. Die Vorschriften der Niederspannungsrichtlinie: 2006/95/EC
2. Die Vorschriften der Richtlinie über elektromagnetische Verträglichkeit: 2004/108/EC

## RECYCLING

 Dieses Symbol auf unseren elektrischen Geräten und auf ihren Verpackungen bedeutet, dass diese Produkte in Europa nicht mit dem Hausmüll entsorgt werden dürfen. Für die Entsorgung beachten Sie bitte die lokalen Vorschriften oder die Anforderungen für die Entsorgung von elektrischen Geräten. Diese Initiative zur Entsorgung von Elektromüll hilft die natürlichen Ressourcen zu erhalten und dient einem besseren Umweltschutz.

## WILLKOMMEN!

Vielen Dank für Ihren Kauf! Bitte lesen Sie die Anleitungen gründlich durch, bevor Sie das Gerät in Betrieb nehmen. Sie können auch Ihren Fachbetrieb um eine Einweisung bitten, damit Sie sicher sind, dass Sie das Gerät richtig einsetzen. Wir haften nicht für Unfälle, die aufgrund fehlerhafter Bedienung entstehen. Der Hersteller behält sich technische

Änderungen der Geräte ohne vorherige Ankündigung vor. Wenn Sie in diesen Anleitungen Fehler finden, bitte senden Sie uns eine E-Mail, damit wir diese berichtigen können.

## PACKUNGSIHALT

- Diese Komponenten können jederzeit ohne vorherige Ankündigung geändert werden.
- Das Aussehen des Produkts kann von den Abbildungen abweichen.

Nr.	PRODUCT	REF.	QTY.
1	BÜRSTENSCHLEIF-GERÄT HANDSTÜCK	10074-3	1
2	BÜRSTEN 1	10073	1
3	BÜRSTEN 2		1
4	BÜRSTEN 3		1
5	BÜRSTEN 4		1
6	BÜRSTEN 5		1
7	HAUPT-EINHEIT	-	1
8	STROMKABEL	-	1

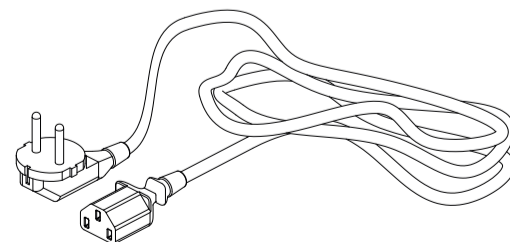
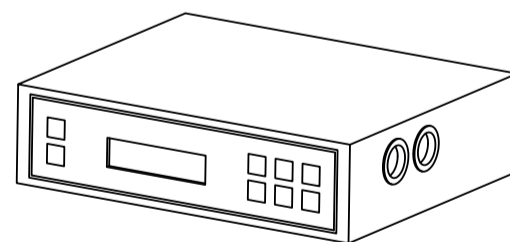
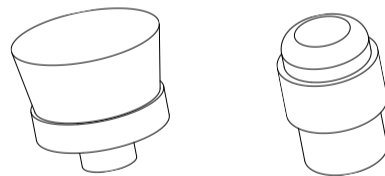
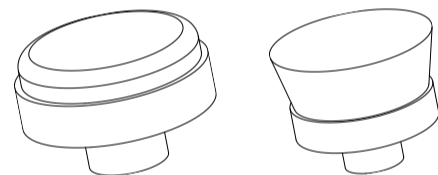
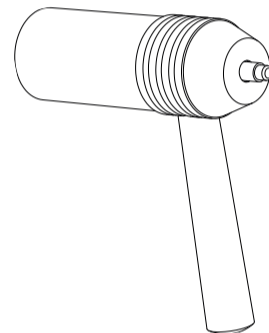

## SCHALTTAFEL

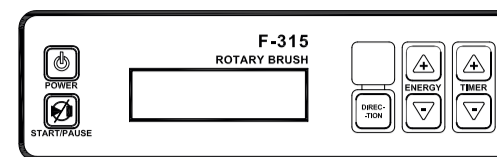

## GEBRAUCHS

### VOR DER BEHANDLUNG:

1. Reiben sie die Haut mit einem feuchten Schwamm ab.

2. Machen Sie die Hautfläche der Behandlungszone mit Hilfe eines Bedampfers (oder heißen Tuchs) weich.

3. Es wird empfohlen, nach der Hautreinigung auf der Behandlungsfläche etwas regenerierendes Öl zu verreiben.

### BEGINN DER BEHANDLUNG:

1. Stecken Sie das Stromkabel an der Geräterückseite ein.

2. Die Zubehörteile richtig an der Seite anschließen.

3. Wählen Sie den passenden Bürstenkopf für den Hauttyp des Kunden. Im Allgemeinen braucht empfindliche oder trockene Haut einen weichen Bürstenkopf, für raue oder fettige Haut können härtere Bürsten verwendet werden.

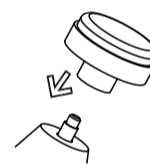

4. Schalten Sie den "POWER"-Taster ein.

5. Stellen Sie die Taster "ROTATION", "ENERGY" und "TIMER" entsprechend ein.

6. Drücken Sie den "START/PAUSE"-Taster, um die Behandlung zu beginnen.

7. Stellen Sie beim Halten des Bürstengriffs "ENERGY" ein. Die Drehzahl erhöht sich mit Verstellen des Winkels.

## VORSICHT

• Üben Sie beim Betrieb des Bürstenkopfes nicht zu viel Druck aus.

• Betreiben Sie dieses Instrument nicht mit säurehaltigen oder alkalischen Substanzen.

• Schalten Sie das Gerät nach der Behandlung ab und stecken die elektrische Zuleitung aus.

• Kunden mit einer hypersensiblen Haut oder Dermatitis dürfen nicht mit dieser Funktion behandelt werden.

• Wenn die Kapillargefäße der Haut verletzt sind, darf die Haut nicht mit dieser Funktion gereinigt werden.

## WARTUNG

• Nach der Verwendung tauchen Sie den Bürstenkopf 5 Minuten lang in klares Wasser mit etwas Reinigungsmittel, nach dem Klarspülen lassen Sie ihn eine halbe Stunde lang in Alkohol eingetaucht.

• Der Bürstenkopf muss mit Hilfe von UV-Strahlung desinfiziert und anschließend in der Originalverpackung aufbewahrt werden.

## ZUBEHÖR

REF.	BESCHREIBUNG
10074-3	BÜRSTENSCHLEIFGERÄT HANDSTÜCK
10073	BÜRSTEN 1
	BÜRSTEN 2
	BÜRSTEN 3
	BÜRSTEN 4
	BÜRSTEN 5

## TECHNISCHE DATEN

Gewicht und Abmessungen	Verpackungsgröße (cm)	37x27,5x14
	Bruttogewicht (kg)	3,5
	Produktabmessungen (cm)	20,7x22x7
Technische Daten	Rotationsgeschwindigkeit	0 - 550 RPM
	Voreingestellte Arbeitszeit	3 Min
Elektrische Daten	Nennspannung	220V ~ 240V
	Frequenz	50Hz/60Hz
	Nennleistung	20 W